

# 川崎市L型雨水ます

UR型

東京都型

横浜市型

川崎市型

藤沢市型

茅ヶ崎市型

横須賀市型

D型ます

宅内ます

現場打ます

ハンドホール

## L型雨水枡

単位mm

組立図

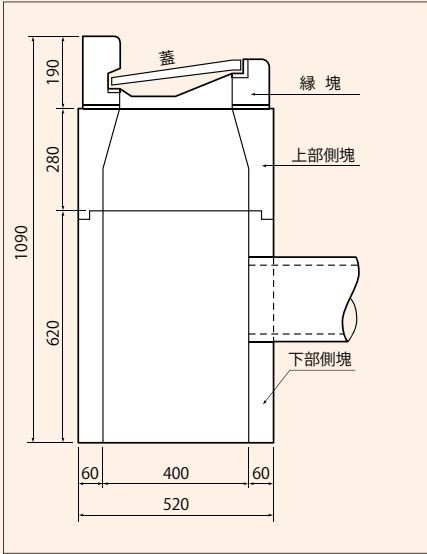

上部側塊

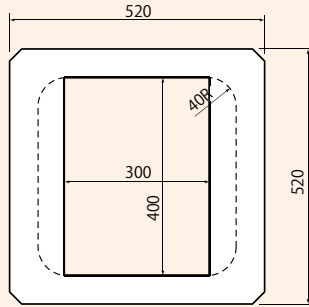

下部側塊

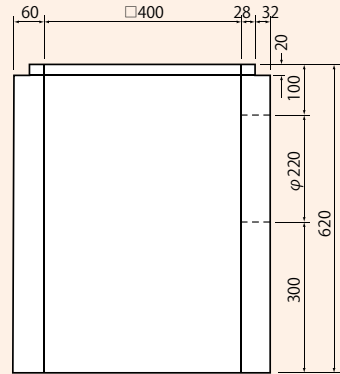
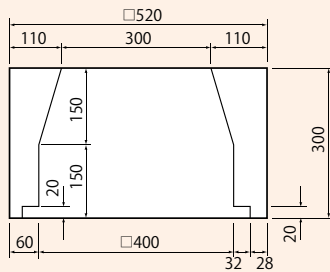
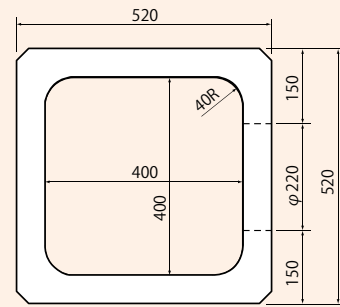

縁塊

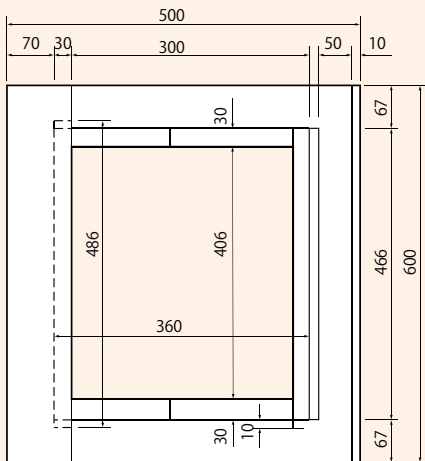

蓋(铸铁製)

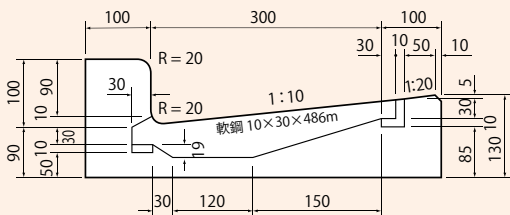
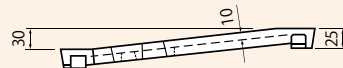
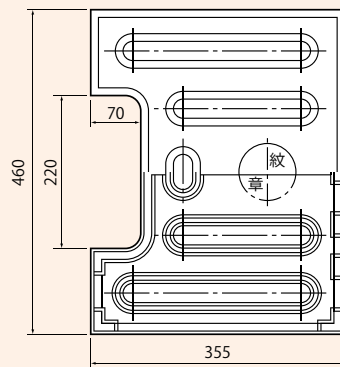

呼び名	質量(kg)
蓋	15
縁塊	58
上部側塊	93
下部側塊	159

# 川崎市型街渠ます

UR型

東京都型

横浜市型

川崎市型

藤沢市型

茅ヶ崎市型

横須賀市型

D型ます

宅内ます

現場打ます

ハンドホール

街渠柵 205A・205B縁塊

単位mm

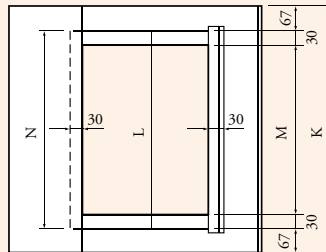
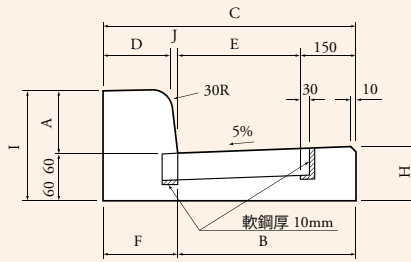

縁塊寸法表

	A	B	C	D	E	F	G	H	I	J	K	L	M	N	質量(kg)
205A	200	500	700	180	350	200	68	145	320	20	600	466	406	486	146
205B	200	500	700	180	350	200	68	145	320	20	700	566	506	586	155

街渠柵 155用縁塊

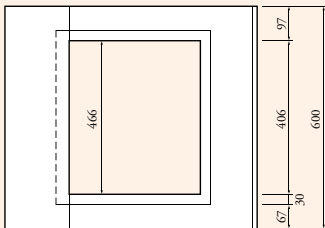

(車道用)

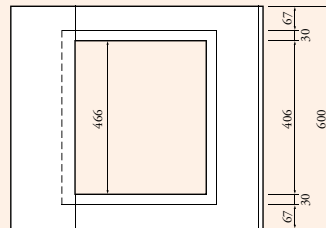

(歩道用)

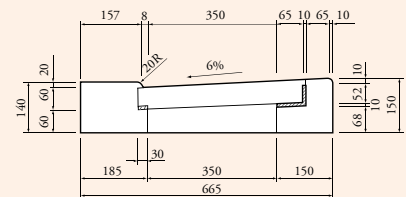
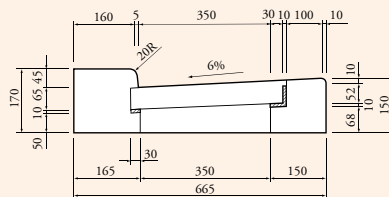
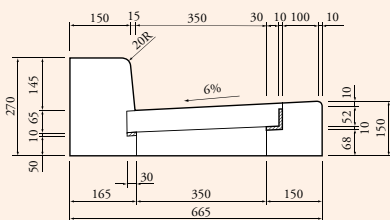
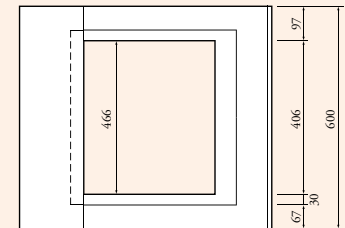

# 川崎市型街渠ます

UR型

東京都型

横浜市型

川崎市型

藤沢市型

茅ヶ崎市型

横須賀市型

D型ます

宅内ます

現場打ます

ハンドホール

街渠柵縁塊 頭なし  
(155・205A)

単位mm

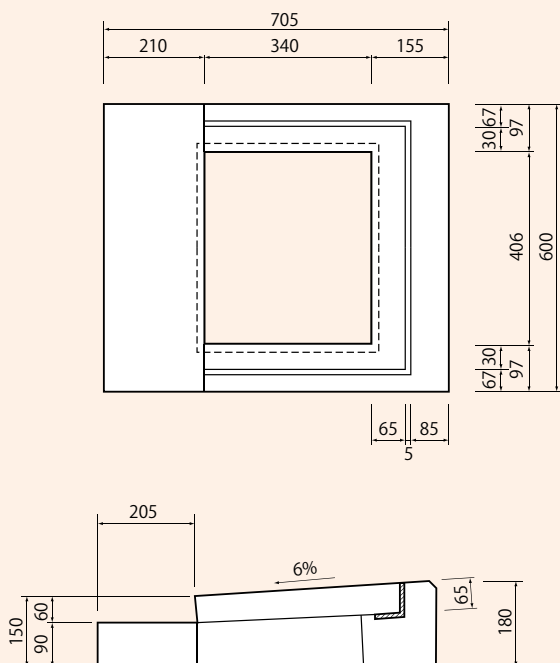

街渠柵側塊ブロック  
(155・205A)

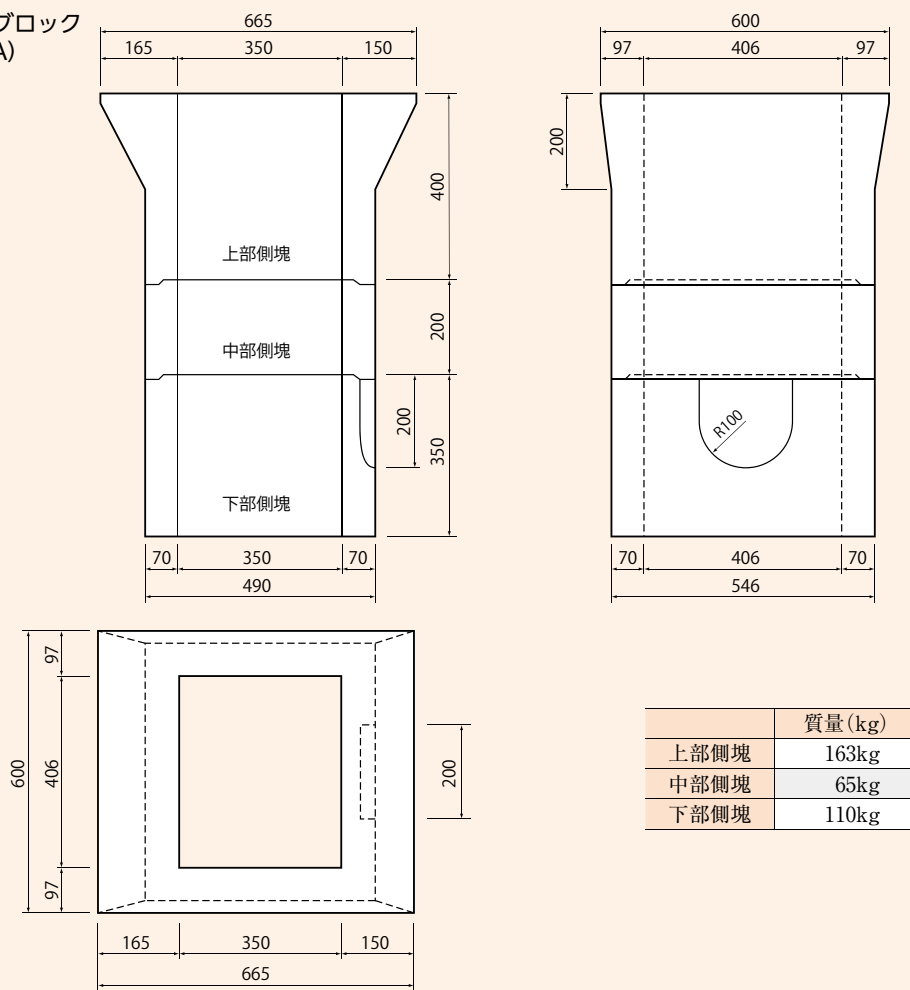

	質量 (kg)
上部側塊	163kg
中部側塊	65kg
下部側塊	110kg

# 川崎市型街渠ます

UR型

東京都型

横浜市型

川崎市型

藤沢市型

茅ヶ崎市型

横須賀市型

D型ます

宅内ます

現場打ます

ハンドホール

街渠側塊ブロック  
(155・205A)

単位mm

Bタイプ

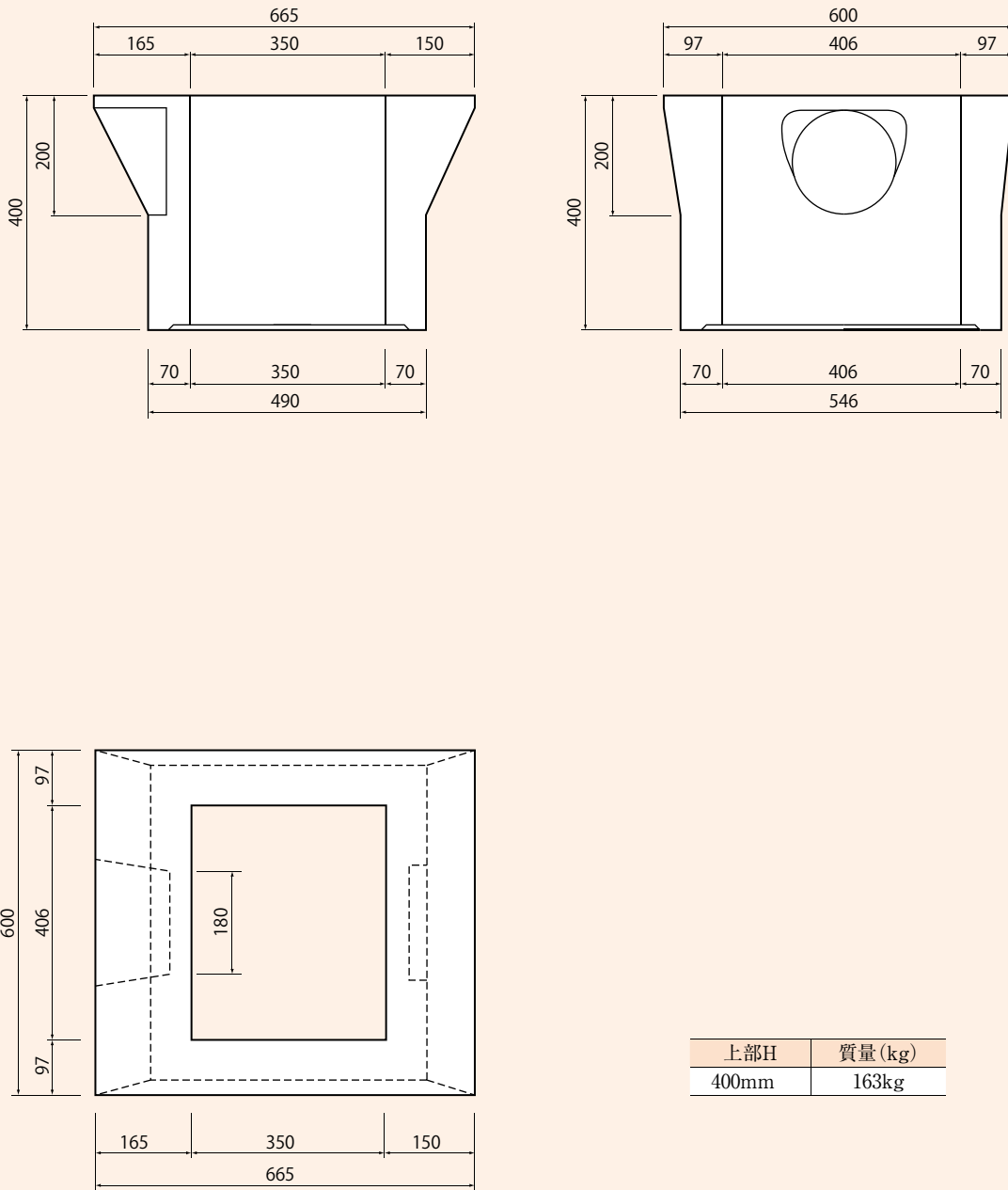

# 川崎市型雨水ます1号

UR型

東京都型

横浜市型

川崎市型

藤沢市型

茅ヶ崎市型

横須賀市型

D型ます

宅内ます

現場打ます

ハンドホール

## 雨水枡1号型

新 型

組立図

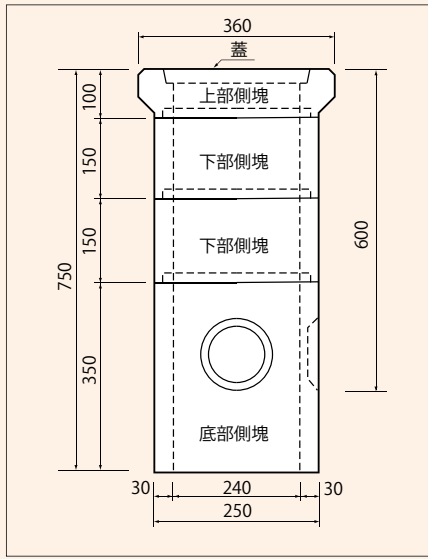

蓋  
T-2

単位mm

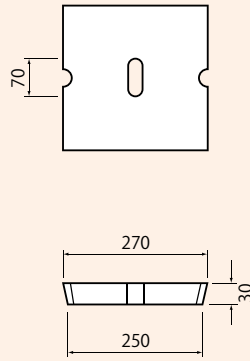

上部側塊

下部側塊

底部側塊

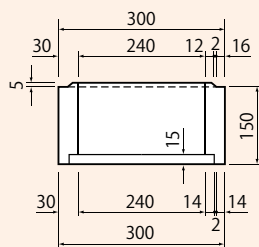
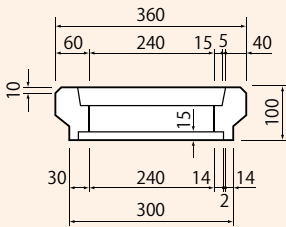
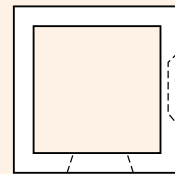
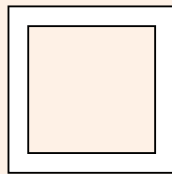
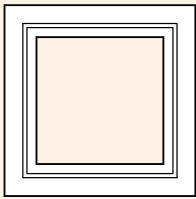

雨水枡1号

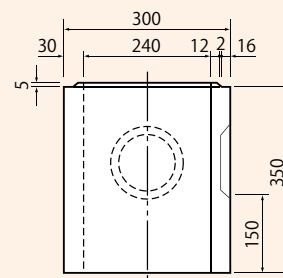

蓋

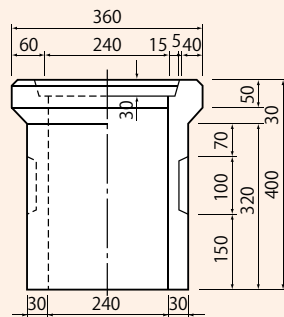
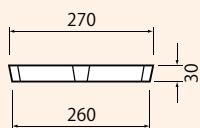
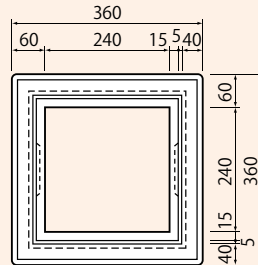
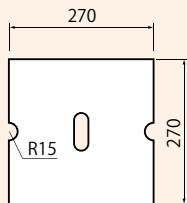

# 川崎市型雨水ます2号

UR型

東京都型

横浜市型

川崎市型

藤沢市型

茅ヶ崎市型

横須賀市型

D型ます

宅内ます

現場打ます

ハンドホール

## 雨水枡2号型

### 組立図

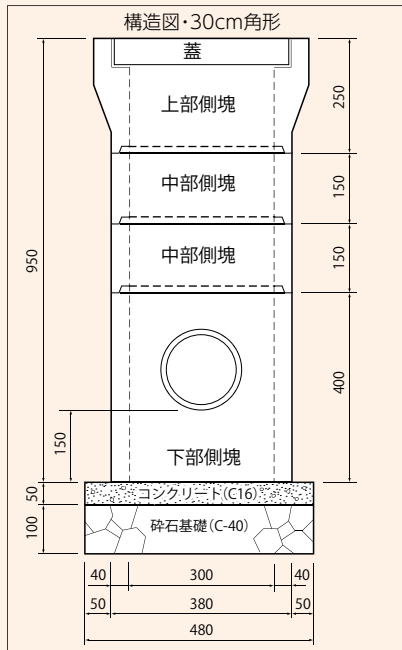

単位mm

### 中部側塊

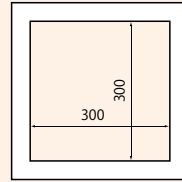

### 下部側塊

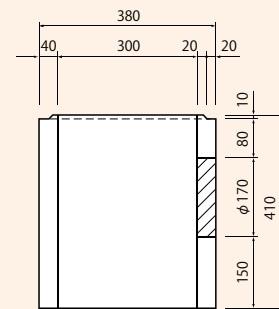
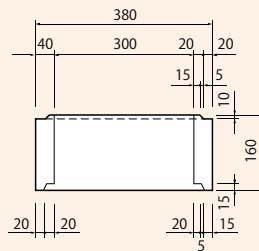
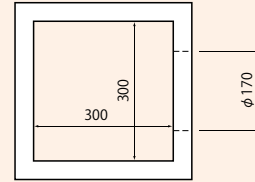

### 汚水・雨水枡2号型 紋章



雨水マーク



汚水マーク

### 上部側塊

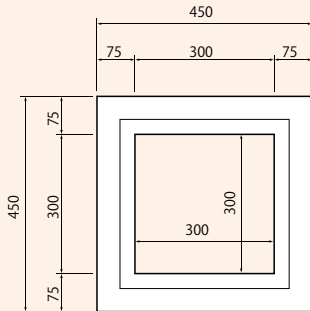

### T-14

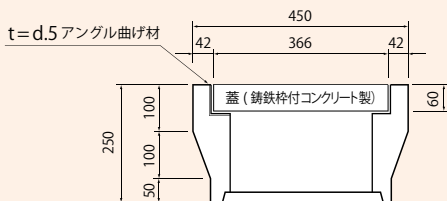

### T-6

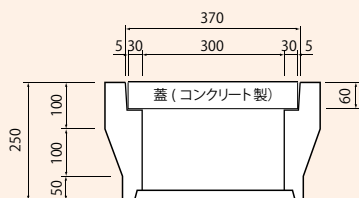

呼び名	寸法(mm)	質量(kg)
宅内雨水枡(T-6相当)		
2号 蓋	350/360×60	18
上部側塊	300×300×250	46
中部側塊	300×300×150	19
中部側塊	300×300×150	19
下部側塊	300×300×400	46
	組合せ質量	148

### 蓋(鉄筋棒付き)コンクリート製品 T-14

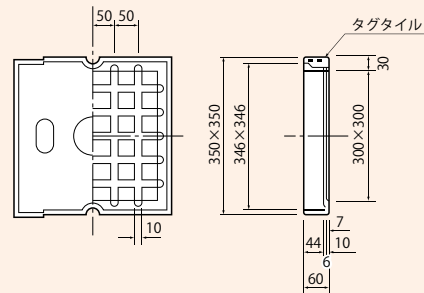

### 蓋(コンクリート製) T-6

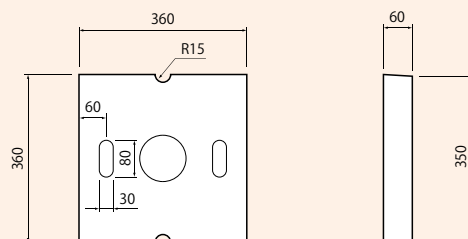

# 川崎市型雨水ます3号

雨水枡3号A型

蓋

単位mm

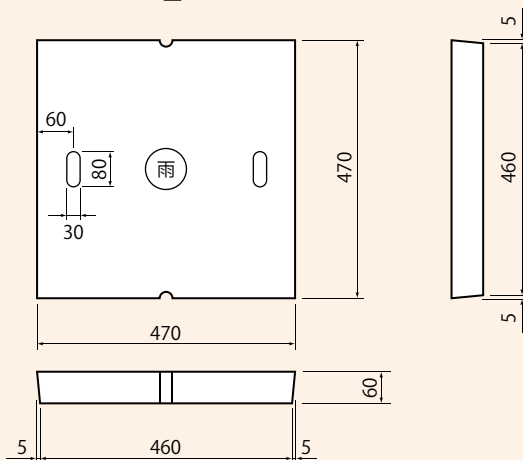

上部側塊

中部側塊

下部側塊

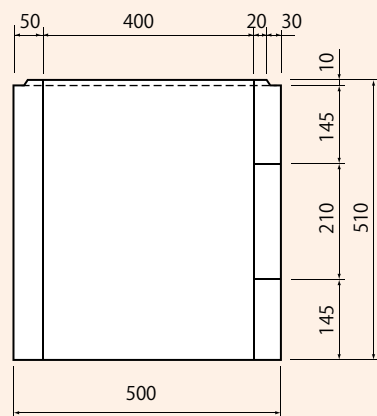
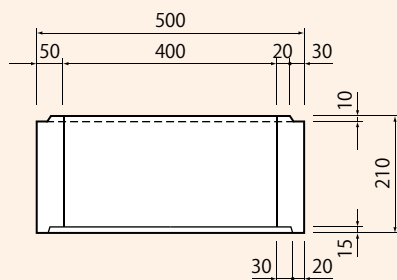
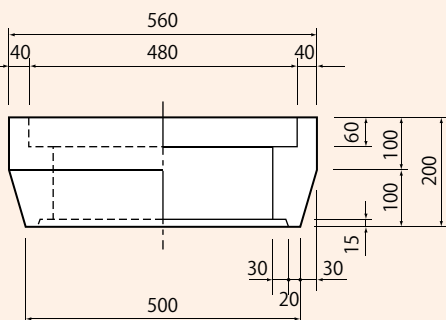
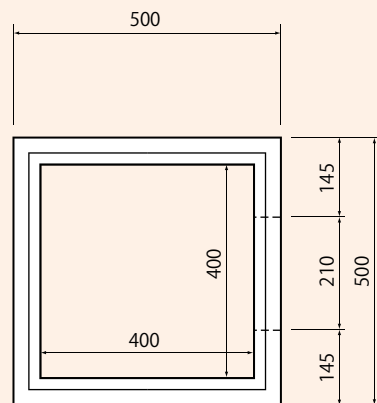
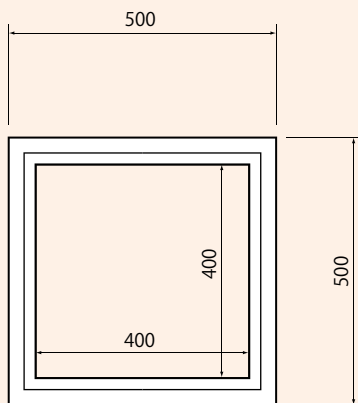
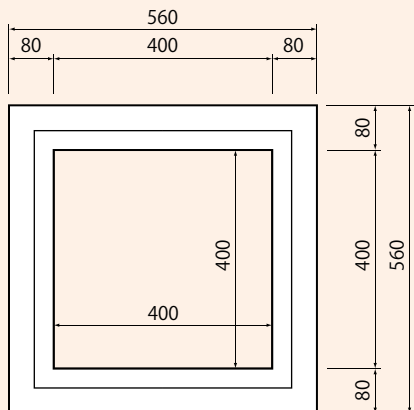

呼び名	寸法(mm)	質量(kg)
宅内雨水枡(T-6相当)		
3号 蓋	465/470×60	34
上部側塊	400×400×200	50
中部側塊	400×400×200	42
下部側塊	400×400×500	105
	組合せ質量	231

UR型

東京都型

横浜市型

川崎市型

藤沢市型

茅ヶ崎市型

横須賀市型

D型ます

宅内ます

現場打ます

ハンドホール

# 川崎市型雨水ます4号

雨水枡4号A型

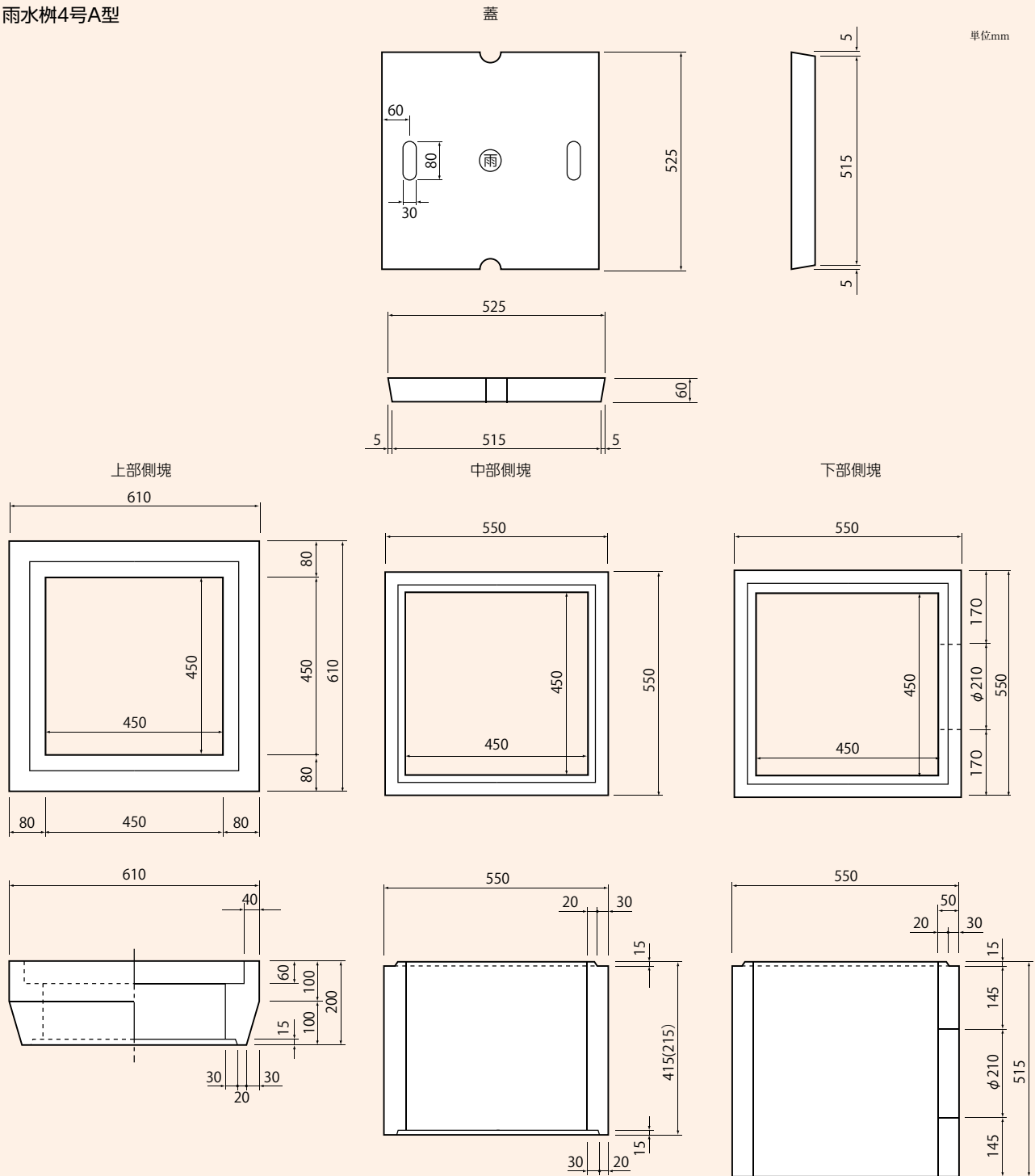

呼び名	寸法(mm)	質量(kg)
宅内雨水枡(T-6相当)		
4号 蓋	515/525× 60	42
上部側塊	450×450×200	55
(中部側塊)	(450×450×200)	(46)
中部側塊	450×450×400	95
下部側塊	450×450×500	117
	組合せ質量 (中部H=200は含まず)	309

UR型

東京都型

横浜市型

川崎市型

藤沢市型

茅ヶ崎市型

横須賀市型

D型ます

宅内ます

現場打ます

ハンドホール



# 川崎市型汚水ます2号

汚水枡2号

組立図

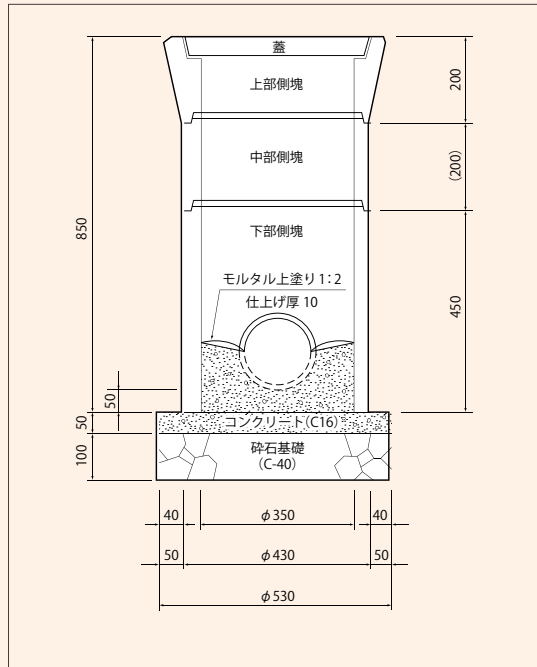

上部側塊 (T-14)

単位:mm

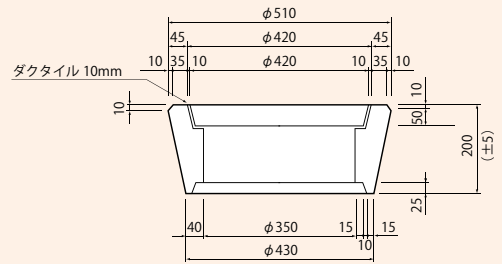

上部側塊 (T-6)

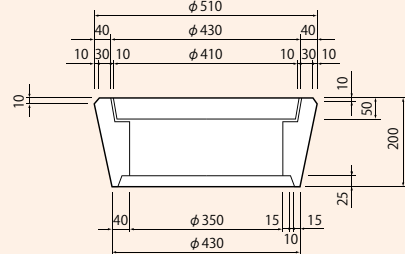

中部側塊

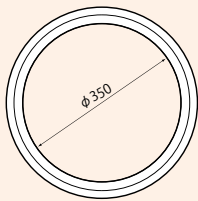

下部側塊

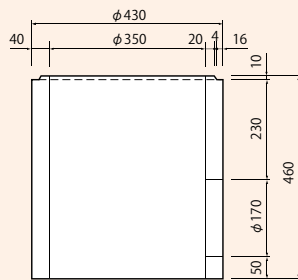
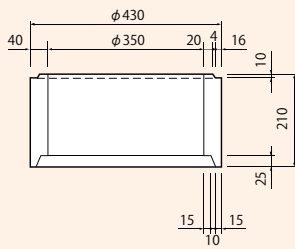
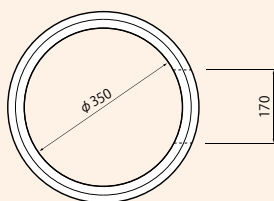

蓋 (T-14)

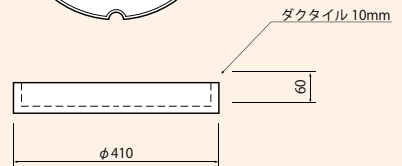
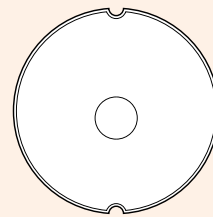

蓋 (T-6)

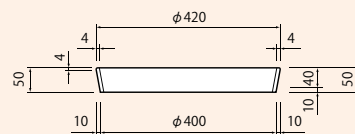
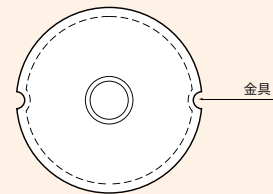

呼び名	寸法 (mm)	質量 (kg)
宅内汚水枡 (T-6相当)		
2号 蓋	φ420×60	16
上 部	φ350×200	30
中 部	φ350×200	22
下 部	φ350×450	50
	組合せ重量	118

# 川崎市型汚水ます3号

UR型

東京都型

横浜市型

川崎市型

藤沢市型

茅ヶ崎市型

横須賀市型

D型ます

宅内ます

現場打ます

ハンドホール

汚水枘3号

組立図

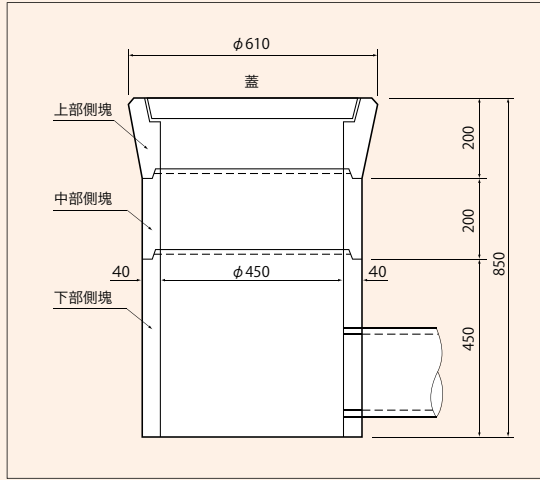

蓋 (T-6)

単位mm

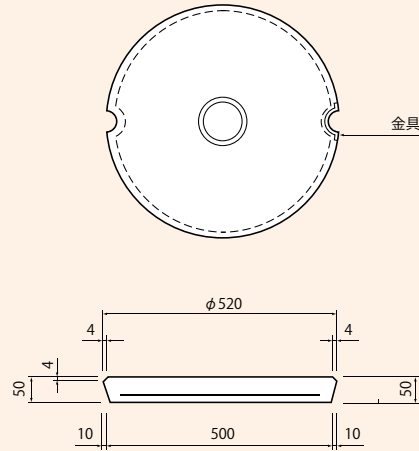

蓋 (T-14)

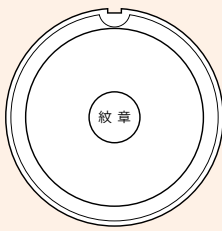

リング (T-14)

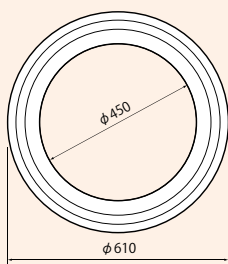

上部側塊 (T-6)

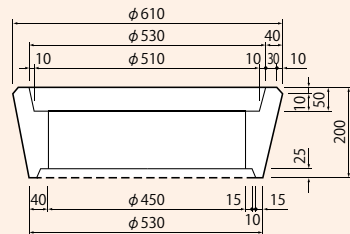
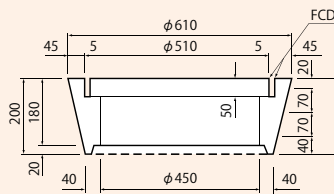
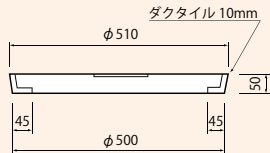
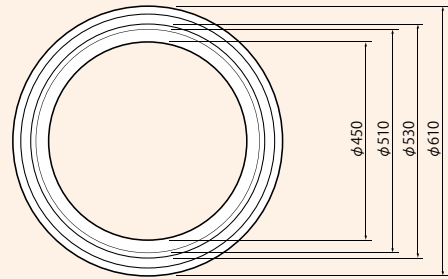

中部側塊

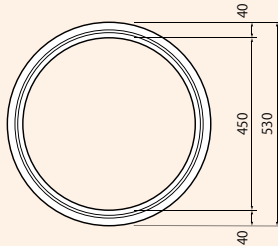

下部側塊

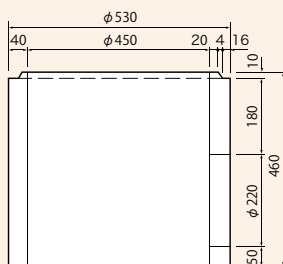
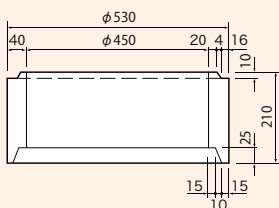
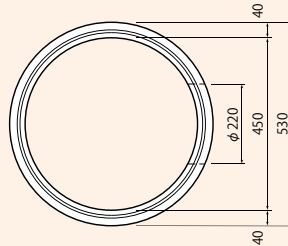

呼び名	質量(kg)
蓋	25
上部側塊	40
中部側塊	30
下部側塊	64

# 川崎市型特殊汚水ます・雨水ます

1号(φ600用)

単位mm

組立図 汚水

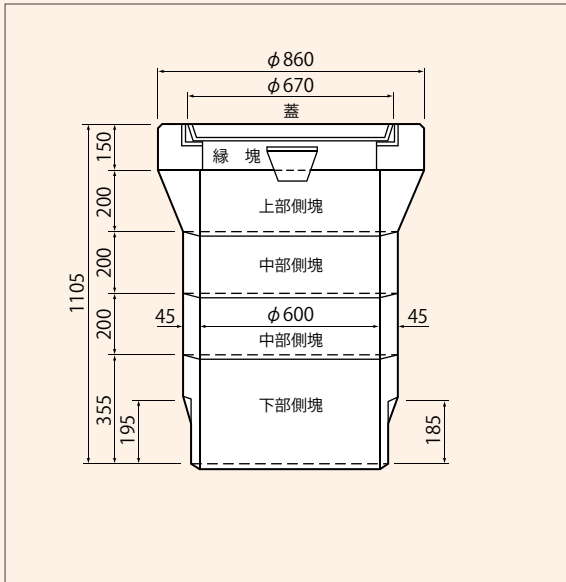

組立図 雨水

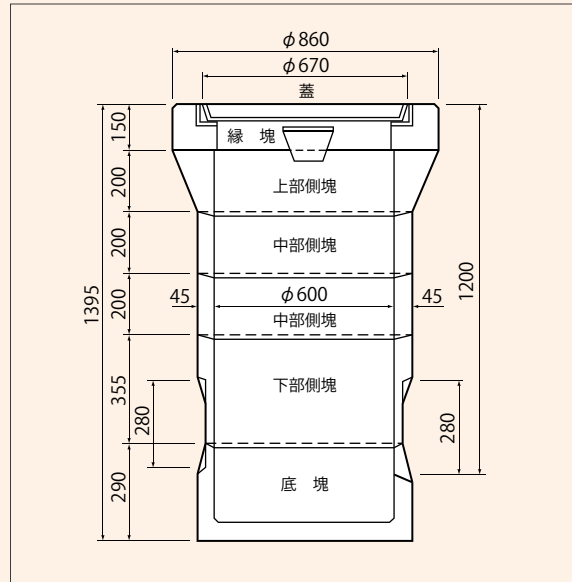

呼び名	質量(kg)
蓋	72
縁塊	111
上部側塊	97
中部側塊 (2個)	43
下部側塊	74

呼び名	質量(kg)
蓋	72
縁塊	111
上部側塊	97
中部側塊 (2個)	43
下部側塊	74
底塊	94

縁塊

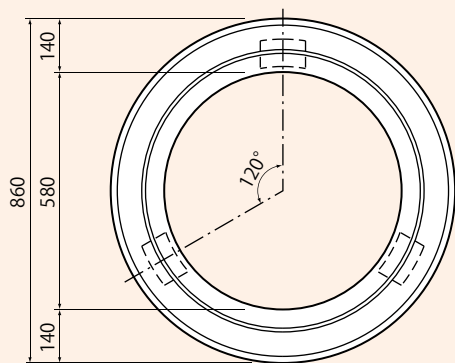

蓋

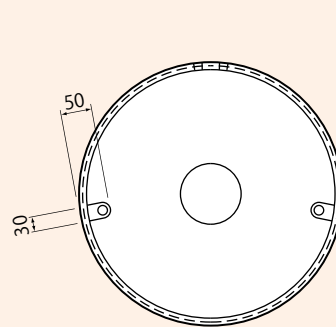

おすすめマーク



うすいマーク

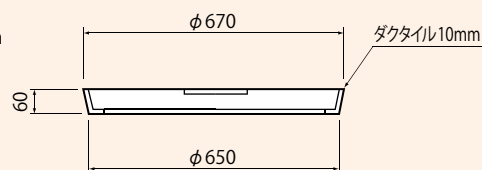
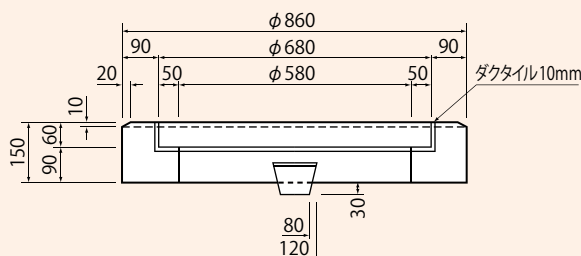

中部側塊、下部側塊は「横浜市型接続雨水ます」タイプ8と同型につき本カタログの320ページをご参照下さい。

# 川崎市型特殊汚水ます・雨水ます

UR型

東京都型

横浜市型

川崎市型

藤沢市型

茅ヶ崎市型

横須賀市型

D型ます

宅内ます

現場打ます

ハンドホール

2号(φ700用)

単位mm

組立図 汚水

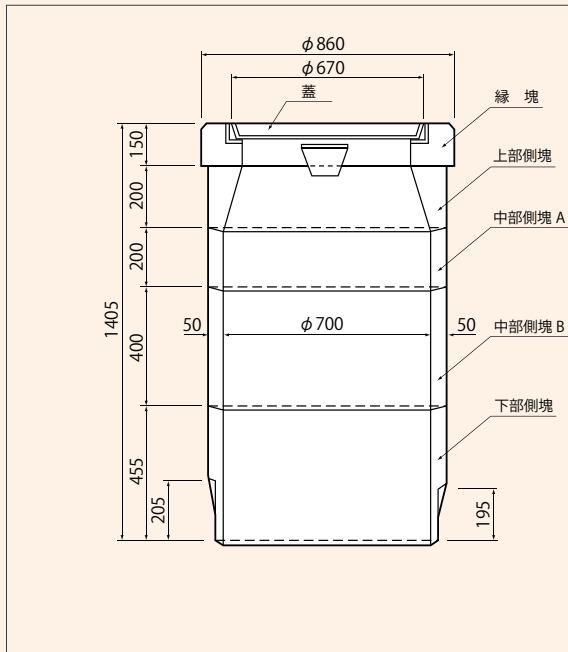

組立図 雨水

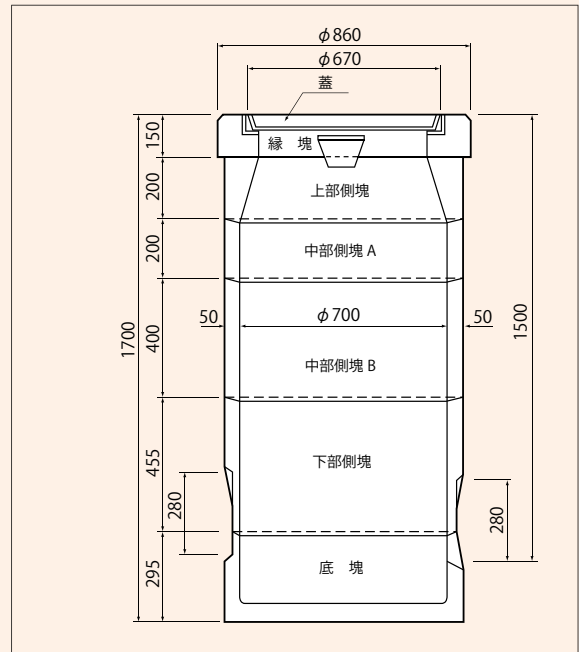

呼び名	質量(kg)
蓋	72
縁塊	111
上部側塊	90
中部側塊A	59
中部側塊B	118
下部側塊	127

呼び名	質量(kg)
蓋	72
縁塊	111
上部側塊	90
中部側塊A	59
中部側塊B	118
下部側塊	127
底塊	130

縁塊

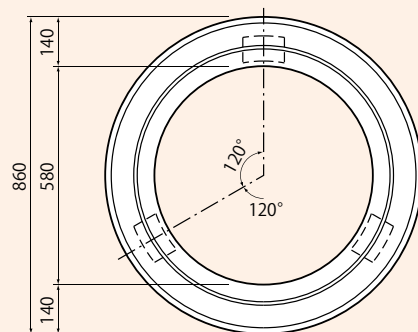

蓋

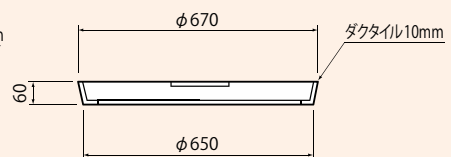
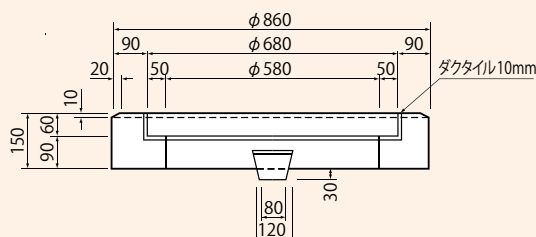
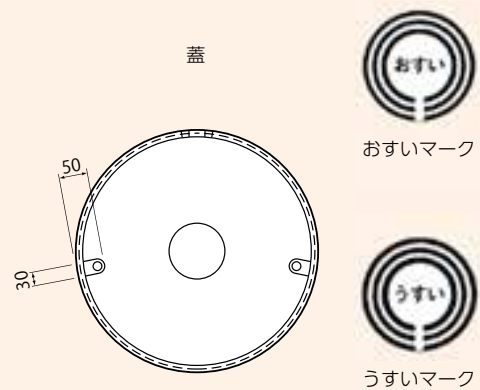

上部側塊、中部側塊、下部側塊は「横浜市型接続雨水ます」タイプ9と同型につき本カタログの321ページをご参照下さい。